



Инструкция по применению программируемого радиуправляемого терморегулятора TH-920D(TX)



Программируемый R/F радиуправляемый терморегулятор

Данный терморегулятор комнатной температуры состоит из Передатчика TH-920E(TX) и Приемника RV-0356.

Особенности: дисплей с голубой подсветкой, функциональные клавиши, сделанные из прозрачного каучука, что обеспечивает легкость управления при тусклом освещении.

Терморегулятор работает от 4 батареек AAA, 2 шт. необходимы для работы терморегулятора, а другие 2 шт. - для работы голубой подсветки экрана и индикатора работы терморегулятора.

ТЕХНИЧЕСКИЕ ХАРАКТЕРИСТИКИ

Передатчик TH-920D(T868)

1. Питание: Батарейки 1,5V AAA- 4шт.;
2. Продолжительность работы батареек: примерно 1 год;
3. Температурная шкала(градация):°C/°F на выбор
4. 24-часовой/12-часовой формат времени на выбор
5. Частота проверки температуры:1 мин
6. Переключение дифференциала: 0,5°C
7. Диапазон контроля температуры: 5 ~35°C
8. Температурный диапазон показаний дисплея: 0~ 50°C
9. Рабочая частота: T868 - 868,35МГц
10. Рабочее расстояние:30м
11. Размеры: 110,8мм x 104мм x 21,5мм

УСТАНОВКА И ОБСЛУЖИВАНИЕ

1. Установите отвертку «->» как показано на рис.



2. Выньте вложенную подставку



4. Вставьте подставку перпендикулярно корпусу прорезями вниз



5. Проведите подставку, прижимая к корпусу, вниз до щелчка (фиксации)



6. Теперь подставка зафиксирована



Для снятия подставки, нажмите вниз, как показано на рис.



ЗАМЕНА БАТАРЕЕК В ПЕРЕДАТЧИКЕ

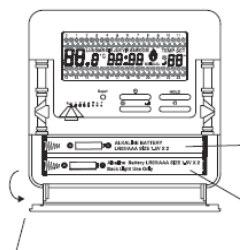

-Откройте откидную створку на передней пластиковой панели



- Верхнее отделение 2шт. 1,5V AAA для питания передатчика

- Нижнее отделение 2шт. 1,5V AAA для питания подсветки

ВНУТРЕННИЕ НАСТРОЙКИ, УСТАНОВЛИВАЕМЫЕ ПОЛЬЗОВАТЕЛЕМ

Перед началом программирования терморегулятора необходимо установить 6 настроек. Следуйте процедуре, описанной ниже:



Нажмите и удерживайте кнопку  6 секунд для начала установки настроек.

1) Нажмите  или  для выбора F (Фаренгейт) или C (Цельсий)

2) Нажмите  для подтверждения выбора

3) Используя кнопки  и , выберите часовой формат (12-часовой или 24-часовой)

4) Нажмите  для подтверждения выбора
Далее продолжайте описанную процедуру, используя

кнопки  и , для настройки терморегулятора и подтверждая их выбор нажатием кнопки .

- установите дату в формате: год- месяц -день
- время (часы и минуты)
- дифференциал (гистерезис)
- установите Filter 100 часов (hours)

После окончания настроек терморегулятор готов к программированию.

ПРОГРАММИРОВАНИЕ

Описание кнопок терморегулятора



+ / - Вверх/ Вниз

M - функция отмены

Reset – сброс

OK - подтверждение выбора

РЕЖИМ 7-D

Каждый из семи дней недели программируется отдельно.

1) Нажмите 

2) Используя кнопки  и , установите желаемую температуру для первого периода программирования

3) Нажмите 

4) Установите время начала первого периода

5) Нажмите 

После окончания программирования первого периода, продолжайте программирование второго и последующих периодов по схеме:

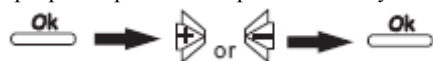

После установки температуры и времени периодов первого дня Вы можете продолжить последовательно программировать каждый день отдельно или воспользоваться функцией «Копирование».

Функция копирования

1) Нажмите для ввода настроек, затем еще раз нажмите . На дисплее начнет мигать FROM (от)

2) Нажатием кнопки выберите день недели, из которого будут скопированы установки

3) Нажмите . На дисплее начнет гореть мигать TO (до)

4) Нажатием кнопки выберите день или дни недели, в которые копируются настройки.

5) Нажмите

Повторите процедуру для копирования настроек большего количества дней или для удаления выбранных дней

6) Дважды нажмите после того, как копирование всех желаемых дней будет завершено.

После того, как введены температура и время каждого периода каждого из семи дней недели, дважды нажмите , а затем для начала выполнения заданных программ.

Таблица заводских предустановок для режима 7-D в формате 24 часа

Пон-птн	ВРЕМЯ	ТЕМПЕРАТУРА	
		Режим ОБОГРЕВ	Режим ОХЛАЖДЕНИЕ
MORN (P1)	6:00	21°C	24°C
DAY (P2)	8:30	15,5°C	29,5°C
NOON(P3)	12:00	21°C	24°C
BREAK (P4)	14:00	15,5°C	29,5°C
EVEN (P5)	16:30	21°C	24°C
NIGHT (P6)	22:30	18,5°C	26,5°C
Субботы	ВРЕМЯ	ТЕМПЕРАТУРА	
		Режим ОБОГРЕВ	Режим ОХЛАЖДЕНИЕ
MORN (P1)	7:00	21°C	24°C
DAY (P2)	8:30	21°C	24°C
NOON(P3)	12:00	21°C	24°C
BREAK (P4)	14:00	21°C	24°C
EVEN (P5)	16:30	21°C	24°C
NIGHT (P6)	22:30	18,5°C	26,5°C
Воскресенье	ВРЕМЯ	ТЕМПЕРАТУРА	
		Режим ОБОГРЕВ	Режим ОХЛАЖДЕНИЕ
MORN (P1)	7:00	21°C	24°C
DAY (P2)	8:30	21°C	24°C
NOON(P3)	12:00	21°C	24°C
BREAK (P4)	14:00	21°C	24°C
EVEN (P5)	16:30	21°C	24°C
NIGHT (P6)	22:30	18,5°C	26,5°C

ФУНКЦИЯ ОТМЕНЫ ТЕКУЩЕГО РЕЖИМА

А. Временная отмена (изменение текущей температуры до наступления следующего периода)

1) Кнопками и установите желаемую температуру (На дисплее появится надпись Temp. Set)

2) Подождите 10сек. или нажмите кнопку

3) Для завершения данной функции нажмите кнопку

В. Комфортная отмена (изменение текущей температуры на определенное время)

1) Нажмите кнопку

2) Кнопками и установите желаемую температуру (На дисплее появится надпись Temp. Set)

3) Нажмите кнопку

4) Кнопками и установите желаемое количество часов работы терморегулятора в данном режиме (минимум 1 час)

5) Нажмите кнопку

Для немедленной остановки выполнения данной функции еще раз нажмите .

С. Отмена на продолжительное время (изменение текущей температуры на долгое время)

1) Нажмите кнопку дважды

2) Кнопками и установите желаемую температуру (На дисплее появится надпись Temp. Set)

3) Нажмите кнопку

4) Для отмены данного режима нажмите кнопку

Д. Отмена до определенного времени (функция «Отпуск»)

1) Нажмите кнопку 3 раза

2) Кнопками и установите желаемую температуру (На дисплее появится надпись Temp. Set)

3) Нажмите кнопку

4) Используя кнопки и , выберите месяц

5) Нажмите кнопку для подтверждения вашего выбора

6) Используя кнопки и , выберите день

7) Нажмите кнопку для подтверждения вашего выбора

4) Для отмены данного режима нажмите кнопку

Сброс всех настроек до заводских

Одновременно нажмите кнопки и , и удерживайте 6 секунд.

На дисплее появится надпись RESET. Нажмите кнопку RESET.

Все предыдущие установки будут удалены.

Терморегулятор начнет работать согласно заводским установкам.

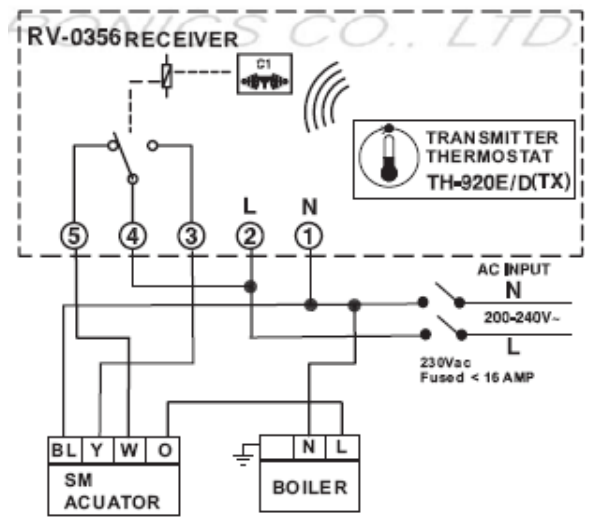
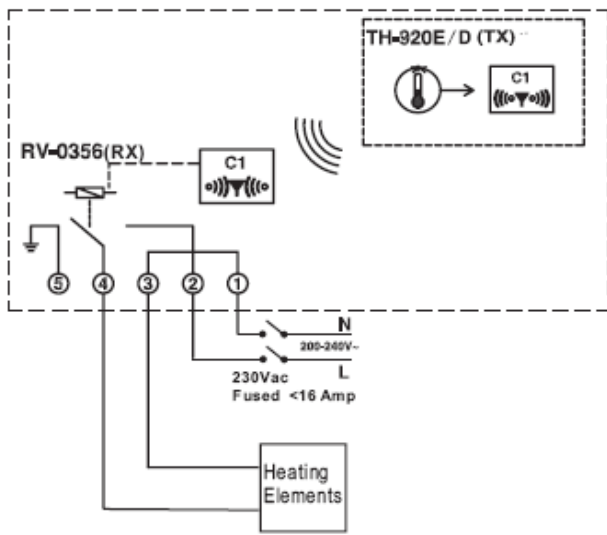

СХЕМЫ ПОДКЛЮЧЕНИЯ

